

شرکت پد سلولزی
COOLING PAD

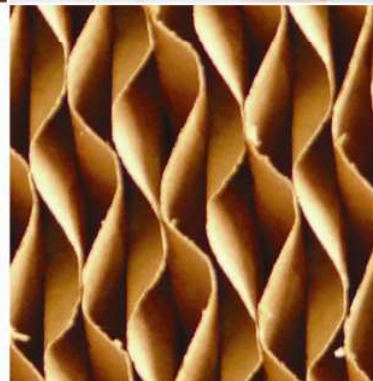

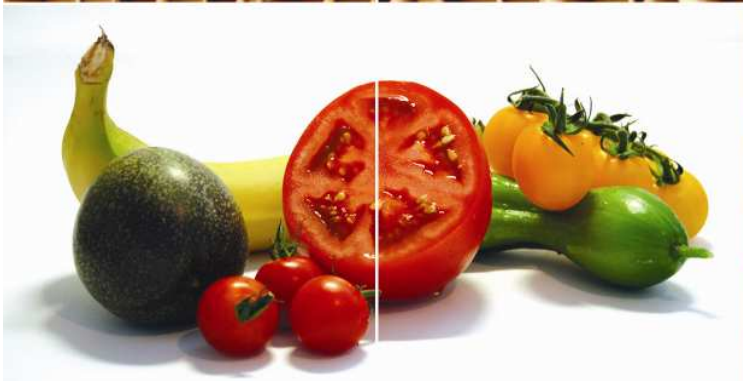
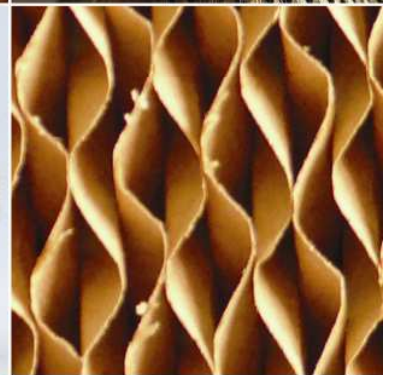
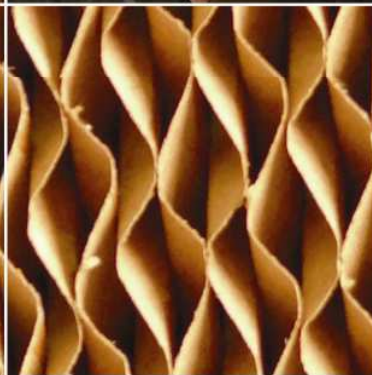
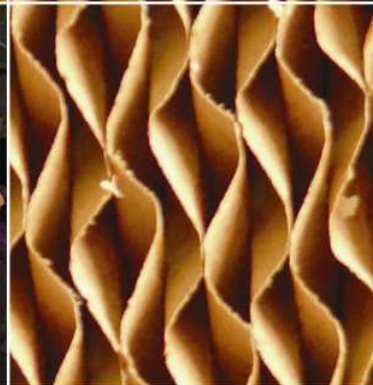
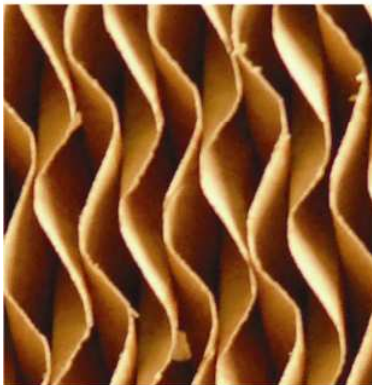
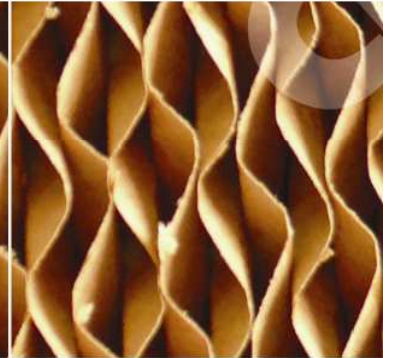
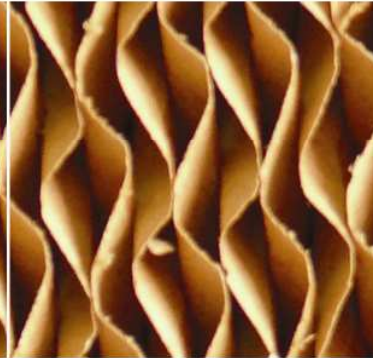
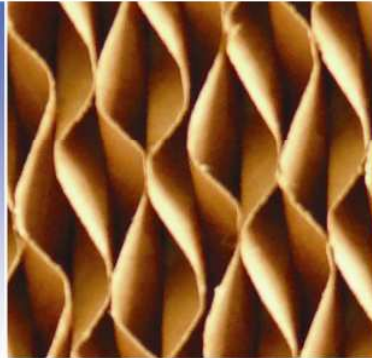
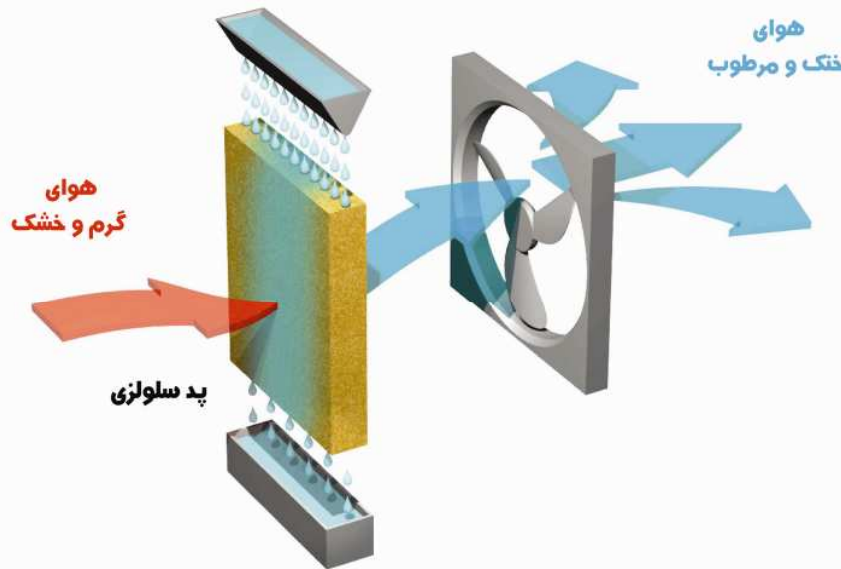

- نصب آسان
- طول عمر بالا
- کاهش مصرف آب
- افزایش راندمان تولید
- دوستانه محیط زیست
- کاهش عوامل بیماری

سیستم سرمایش تبخیری با پد سلولزی کار کردن سالن های مرغداری، گلخانه و تولیدات

در این روش هوای خشک با عبور از پد سلولزی مرطوب شده و به داخل سالن می رود. هوای مرطوب انرژی حرارتی را جذب و توسط فن های تخلیه (اگزاست) به بیرون رانده می شود

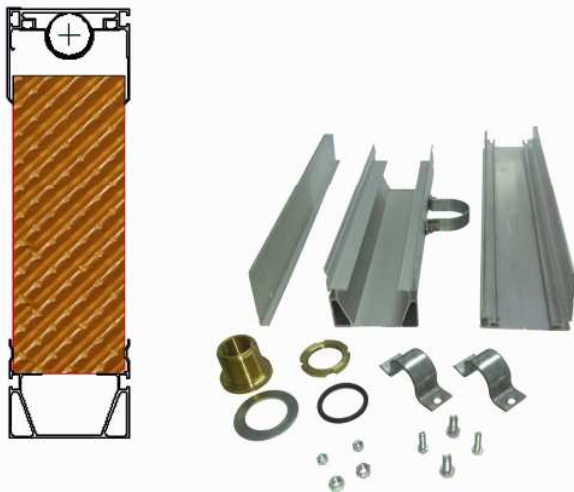

شرایط بیرونی		شرایط بعد از عبور		
رطوبت %	دما C°	رطوبت %	دما C°	ΔtC°
10	45	60	26.5	18.5
10	40	60	23.5	16.5
10	35	62	21	14
10	30	63	17.5	12.5
20	45	67	30	15
20	40	68	26.5	13.5
20	35	70	19.5	11.5
20	30	69	23	12
30	45	74	33	12
30	40	75	29	11
30	35	78	25	10
30	30	80	21	9
40	45	76	34	11
40	40	78	30	10
40	35	80	27	8
40	30	80	23	7

کارایی پد سلولزی در شرایط آب و هوایی مختلف

پکیج کامل پروفیل های آلومینیومی برای ناودانی پایین، قاب بالا و اتصالات مربوطه از جمله محصولات این شرکت برای نصب سریع و راحت پد های سلولزی می باشد.

پد سلولزی با دو شبکه ۷۰/۹۰ و ۵۰/۹۰ در ابعاد زیر تولید می گردد. تنوع در ابعاد، سهولت استفاده از این سیستم را برای مصارف گوناگون فراهم می کند.

عرض (cm)	60 - 70
ضخامت (cm)	8 - 10 - 15 - 20
ارتفاع (cm)	75 - 100 - 120 - 150 - 180 - 200



برای محاسبه سطح پد مورد نیاز ابتدا میزان تهویه هوا محاسبه می گردد. برای هر $460+$ متر مکعب بر ساعت تهویه به 1 متر مربع پد $70/90$ و $70/70$ متر مربع پد $50/90$ نیاز است. میزان تهویه هوا در گلخانه به پارامترهای ارتفاع سالن از سطح دریا، شدت تابش نور، میزان یکنواختی دما و فاصله بین پد و فن بستگی دارد. در سالن های مرغداری پارامترهایی نظیر تعداد و وزن نهایی جوجه و نیز محدودیت سرعت هوا در سالن موثر هستند. جهت اطلاع از نحوه محاسبات و تجهیزات مورد نیاز به سایت www.coolingpad.ir مراجعه نمایید.



شرکت پد سلولزی با بهره گیری از تجربه طولانی در امر فروش این محصول که سطح وسیعی از بازار حاشیه خلیج فارس را شامل می شود اکنون برای اولین بار در ایران اقدام به تولید این محصول کرده است. تلاش این مجموعه اقتدار کالای ایرانی و رقابت آن در بازارهای خارجی بوده است. کیفیت محصولات، خدمات فنی مشاوره و نصب، گواه ما بر این مدعاست.



شرکت پد سلولزی

تولید کننده انواع پد سلولزی جهت استفاده در گلخانه، مرغداری و تهویه مطبوع

دفتر فروش Marsus.com : یوسف آباد - میدان سلماس - پ ۳۳ تلفکس : ۸۸۳۳۳۷۵۸-۹ (۰۲۱)

کارخانه : شهرک صنعتی اشتهارد - قطعه ۲۴۳۹ تلفن : ۷۷۷۶۶۰۷-۸ (۰۲۶۱)

www.coolingpad.ir